

Bombas Periféricas

DFVM60



INTRODUCCIÓN

Cuidadosamente lea estas instrucciones operativas antes de su ensamblaje y puesta en marcha.

Las personas que no están familiarizadas con el manual de instrucciones no deben utilizar la aplicación. Por otra parte, los menores de 16 años tampoco deben usarlo.

Antes de empezar es necesario asegurarse que haya medidas necesarias de protección eléctrica, vía un sistema de cable a tierra adecuado y un circuito de seguridad eléctrica, por una prueba realizada por especialistas. Sea cuidadoso con la altura sobre el nivel del mar más allá de los 1000 m.

El valor del PH entre 5 – 8,5 es adecuado para manejar agua limpia y fluidos que no son químicamente corrosivos.

Todos los documentos, ilustraciones y parámetros técnicos en el manual pertenecen a la información del producto más reciente en su edición.

Debido a la exitosa innovación, la placa del parámetro técnico es la aprobación final, en caso que sea diferente al del manual.

Nosotros aprovechamos esta oportunidad para agradecer la adquisición y uso de nuestros productos.

Para mejorar nuestros productos y servicios, por favor mándenos su sugerencia, si ésta es aceptada o no, oportunamente usted recibirá un exquisito recuerdo.

Muchas gracias.

INSTALACIÓN

Cuidadosamente siga las instrucciones para obtener el mejor rendimiento y un tiempo de vida más duradero de su bomba. Contacte a su agente local o a nuestra oficina técnica si tiene algún problema.

Condiciones de operación: Estas bombas han sido diseñadas para bombear líquidos neutros limpios en los que sólidos abrasivos son suspendidos a temperaturas de no más de 80 °C (60 °C para bombas eléctricas con impulsores de plástico y difusores)

Instalación: Las bombas deben ser instaladas en un lugar seco y bien ventilado con una temperatura ambiente de no más de 40 °C (Fig. A) . Sujete la bomba en un lugar de superficie plana usando tornillos para evitar vibraciones. La bomba debe ser instalada en posición horizontal para asegurarse que el soporte opere correctamente.

El diámetro de entrada de la tubería no debe ser mas pequeña que la entrada del producto. Si la altura excede los 4 mts. Use un tubo con un diámetro mas grande. El diámetro del caño debe ser elegido para favorecer la velocidad del flujo y la presión requerida en los puntos de arrastre.

El tubo de entrada debe ser ubicado hacia la boca de entrada para evitar la formación de bloques de aire (Fig. B) Asegúrese que el tubo de entrada esté completamente hermético e inmerso en el agua por lo menos medio metro para evitar la formación de remolinos. Ajuste siempre una válvula de retención al final del tubo de entrada. Es aconsejable ajustar una válvula entre el caño maestro y la jaula de ajuste del flujo para evitar golpes de agua, en el caso que la bomba se detenga sorpresivamente.



INSTALACIÓN

Esta medida es obligatoria si el caño de reparto está a más de 20 mts.

Estas bombas siempre deben ser ajustadas usando soportes (Fig. C) para evitar la transmisión de presión al cuerpo de la bomba. Tenga cuidado de no dañar ninguna parte al ajustar de más los tubos a la hora de colocarlos.

Conexión eléctrica: El instalador es responsable de hacer las conexiones eléctricas al abastecedor principal en sumisión con el reglamento pertinente:

- Observe que el reglamento internacional demandan que las instalaciones fijas incorporen un dispositivo para asegurar la desconexión unipolar del distribuidor principal.
- Asegúrese que las conexiones eléctricas sean las adecuadas (Fig. D)
- Conecte la bomba a un circuito de tierra efectivo y luego conecte hacia arriba las fases siguiendo el diagrama en el bloque Terminal.
- Nuestra fase de motores están protegidos contra sobrecargas usando un dispositivo térmico empotrado en la bobina. Los usuarios son los responsables de empotrar un dispositivo de protección adecuada para las 3 fases del motor.
- Chequee que las 3 fases de la bomba giren en dirección de las agujas del reloj cuando mire el motor de la bomba intercambiando 2 de las fases si no funcionan.

INSTALACIÓN

Llenado: Llene la bomba completamente con agua limpia antes de encenderla. El agua debe ser vertida a través del tubo de llenado (Fig. F) . cuando haya terminado la operación, empuje el tubo hacia atrás y encienda la bomba . Esta debe llenarse nuevamente cuando no ha sido utilizada por un largo periodo de tiempo o cuando le haya entrado aire a su sistema.

Importante: Nunca ponga en funcionamiento la bomba vacía. Si esto llegara a pasar por error, apague la bomba, espere a que se enfríe y luego llénela con agua limpia.

Mantenimiento: Nuestras bombas no requieren ningún mantenimiento, siempre y cuando se tengan en cuenta las siguientes precauciones. Cuando haya riesgo de congelamiento, vacíe la bomba por el tubo de drenaje al final del cuerpo de la bomba, asegurándose de su llenado antes de volver a utilizarla. Chequee que la válvula de retención esté limpia en intervalos regulares. Si la bomba no se usa por un largo periodo de tiempo (por ejemplo en invierno) (Fig. G) es aconsejable vaciarla, enjuagarla con agua limpia y guardarla en un lugar seco. Si el eje no gira, usar un destornillador insertándolo en la ranura especial (Fig. H). Si esto no es suficiente para solucionar el problema, remueva el cuerpo de la bomba , sacando los tornillos y limpiándola por todas sus partes para remover cualquier tipo de incrustación

Nunca lleve a cabo un trabajo con la bomba sin haber desconectado primero el abastecedor principal (corriente eléctrica)



OPERACIÓN / USOS

PROBLEMA	CAUSA	SOLUCIÓN
El motor no Enciende	No hay electricidad - El impulsador está atascado	Chequee las conexiones y el voltaje - vea la sección de mantenimiento
Los motores funcionan sin bombear agua	Filtro atascado - Carga excesiva- aire en la entrada.	limpie el filtro- Asegúrese que la válvula este inmersa a 50 cm como mínimo-La bomba debe ser llenada nuevamente.
El flujo es insuficiente	El peso en la entrada está al limite- El filtro parcialmente atascado(obstruido).	Cheque la entrada -limpie la válvula y si es necesario la cañería completa - desarme la bomba y límpiela cuidadosamente.
Sobrecarga del Motor	Motor recalentado o impulsor pegado	Chequear voltaje y ventilación - reemplazar el impulsor

No tomar las precauciones ante dichas, puede dañar la bomba e invalidar la garantía.

Se debe supervisar que los niños no jueguen con el aparato.

El aparato no esta destinado a ser usado por niños o personas con discapacidades a menos que estén bajo supervisión.

Si el cable de alimentación es dañado este deberá ser reemplazado únicamente por personal técnico para evitar riesgos.

OPERACIÓN / USOS

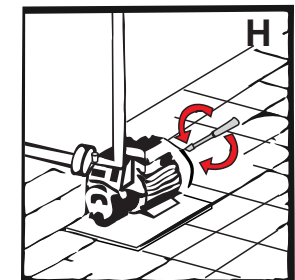
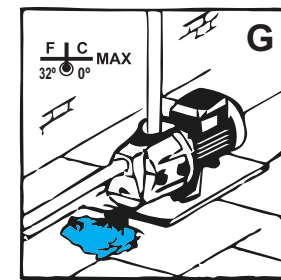
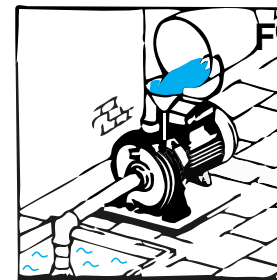
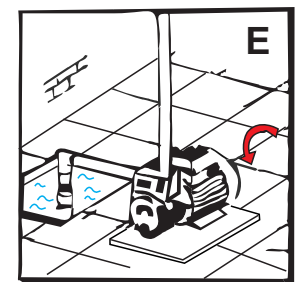
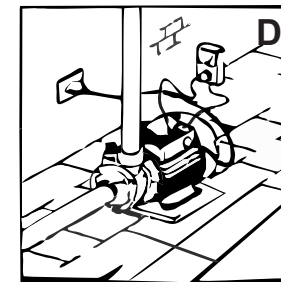
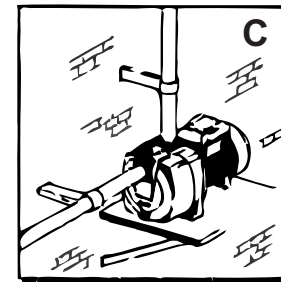
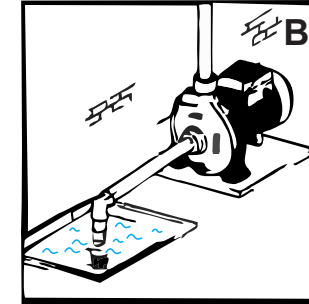
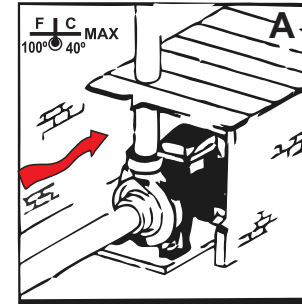



CERTIFICADO DE GARANTÍA

CONDICIONES DE GARANTÍA

Sobre el producto descrito en el certificado alegado concedemos una garantía de 6 meses. La garantía comienza con la fecha de compra o con la de la primera puesta en funcionamiento. Una demanda de garantía puede efectuarse solo presentando el certificado de garantía rellenando junto con la factura de compra. Nuestra prestación de garantía comprende la eliminación de defectos de material y de producción. Los costes de desmontaje/instalación del producto en garantía en el lugar de uso, los gastos de viaje del personal encargado de las reparaciones desde y hacia el lugar de uso, así como los gastos de transporte no están incluidos en la garantía. Reclamaciones cuyas causas sean debidas a errores de instalación o uso, condiciones de uso inadecuadas, falta de cuidado o reparaciones impropias excluyen de la garantía así como el deterioro normal debido al uso. Sobre cada producto se efectúan, antes de la entrega, severos tests técnicos de control final. De todas formas, en el caso de que un aparato de pie a una reclamación justificada, Usted tiene derecho a la reparación correspondiente de forma gratuita. Las reparaciones en garantía pueden ser efectuadas sólo por nuestro servicio técnico o por un taller para el servicio técnico que cuente con nuestra autorización. Intentos de reparación por parte del cliente o por parte de terceros no autorizados durante el periodo de garantía son la causa del cese de la garantía. Con una prestación en garantía ni se aumenta el periodo de garantía ni si crea nuevo periodo de garantía para las partes sustituidas o reparadas. Se excluyen ulteriores derechos, en concreto los debidos a reducciones, transformaciones o indemnización de daños y perjuicios, incluidos los daños derivados de cualquier tipo. Para garantizar una reparación lo mas rápida posible. Le rogamos, en caso de una reclamación de garantía, envíen en puerto franco el producto en cuestión junto con el certificado de garantía, factura de compra e Indicaciones del daño, al servicio de clientes de referencia. Reclamaciones por daños sufridos durante el transporte serán aceptadas cuando el daño viene constatado y confirmado a la consigna de la mercancía por el transportista, ferrocarril o acarreos.

CERTIFICADO DE GARANTÍA

Certificado de Garantía	6 meses	
Artículo:		
Numero de Artículo:		
Fecha de Venta:		
Sello y firma:		Por favor pegar el resguardo de compra

Conservar el certificado de Garantía. Con su perdida se anulan los derechos de Garantía.

Anauger Argentina

Manuel de Falla 7468 - Arguello - Córdoba - Argentina.
Tel.: 54 (3543) 440160

e-mail: info@anauger.com.ar
info@banmotors.com.ar

Web: www.anauger.com.ar
www.banmotors.com.ar